

dji AIR 2 S

Quick Start Guide

快速入门指南

v1.0

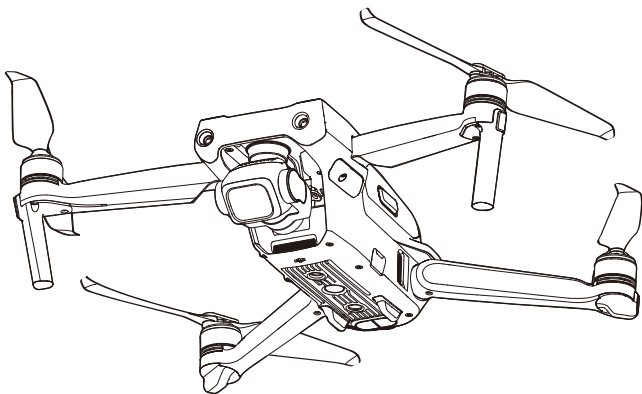

1

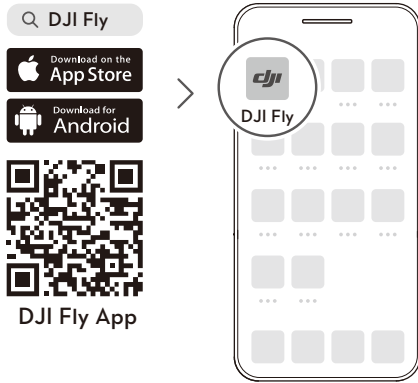

2

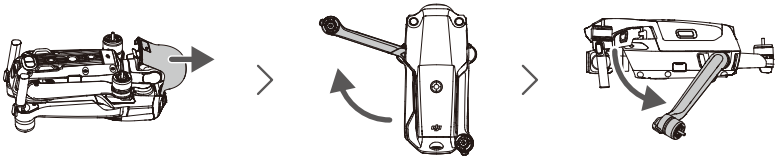

3

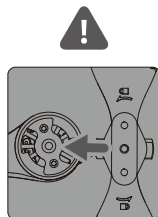
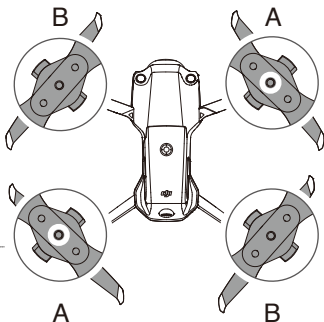
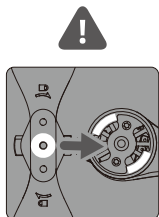

Marked
 有标记
 有標記
 Bertanda
 マークあり
 표시됨
 Bertanda
 ມີລັກສະນະ
 Маркиран
 Označeno
 Markeret
 Markiert
 Con marca
 Με επισημάνση
 Merkitty
 Marqué
 Označeno
 Jelölt
 Contrassegnato
 Gemarkteerd
 Merket
 Oznaczone
 Com marcas
 Marcado
 Marcat
 С маркировкой
 Markerad
 İşaretili
 مُعَلِّمَةٌ

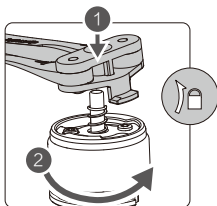

Unmarked
 无标记
 無標記
 Tidak bertanda
 マークなし
 표시되지 않음
 Tidak bertanda
 ບໍ່ມີລັກສະນະ
 Немаркиран
 Neoznačeno
 Ikke markeret
 Nicht markiert
 Sin marca
 Χωρίς επισημάνση
 Merkitsemätön
 Non marqué
 Neoznačeno
 Jelöletlen
 Non contrassegnato
 Ongemarkteerd
 Ikke merket
 Nieoznaczone
 Sem marcas
 Desmarcado
 Nemarkat
 Без маркировки
 Omarkerad
 İşaretsiz
 غير مُعَلِّمَةٌ

4

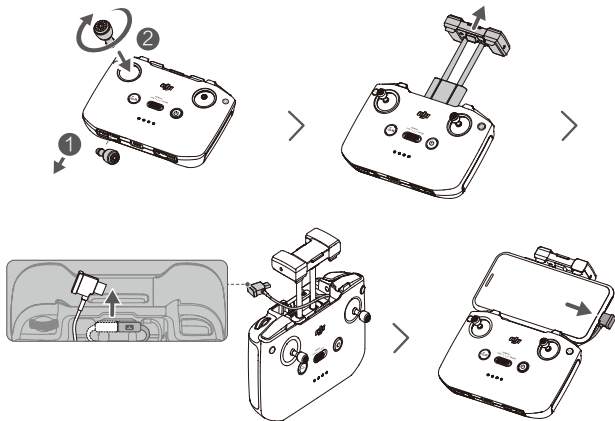

5

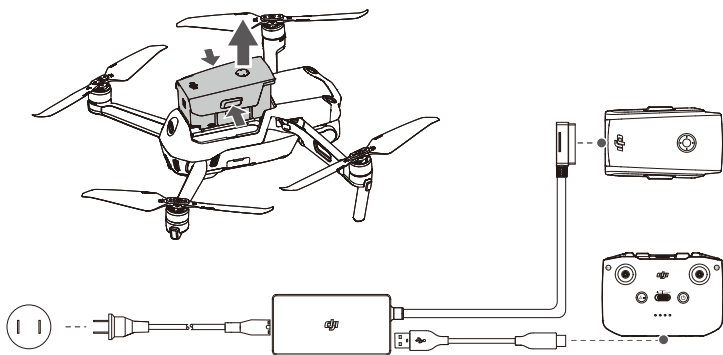

6

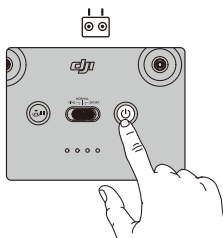
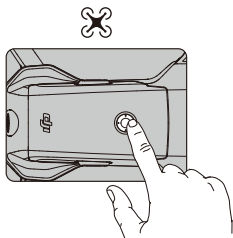

Check battery level: press once.

Power on/off: press, then press and hold.

检查电量：短按一次。

开机/关机：短按一次，再长按2秒。

檢查電量：短按一次。

開機/關機：短按一次，再長按2秒。

Memeriksa tingkat baterai: tekan sekali.

Memhidupkan/mematikan: tekan, lalu tekan dan tahan.

バッテリー残量確認：1回押す。

電源をオン/オフ：1回押して、長押し。

배터리 잔량 확인: 한 번 누르기

전원 켜기/끄기: 한번 누르고 다시 길게 누르기

Periksa tahap baterai: tekan sekali.

Hidupkan/matikan kuasa: tekan, kemudian tekan dan tahan.

ตรวจสอบระดับแบตเตอรี่: กดหนึ่งครั้ง

ปุ่มพาวเวอร์เปิด/ปิด: กดหนึ่งครั้ง แล้วกดอีกครั้งค้างไว้

Проверка на заряда на батерията: натиснете веднъж.

Включване/Изключване: натиснете, след това натиснете и задръжте.

Kontrola stavu baterie: stiskněte jednou.

Zapnutí/vypnutí: stiskněte a poté stiskněte a podržte.

Kontroller batteriniveau: Tryk én gang.

Tænd/sluk: Tryk, og tryk derefter igen og hold nede.

Einmal drücken: Akkustand überprüfen.

Ein-/auszuschalten: Kurz drücken, dann nochmals drücken und gedrückt halten.

Comprobar nivel de batería: presione una vez.

Encender/apagar: pulse, vuelva a pulsar y mantenga pulsado.

Έλεγχος στάθμης μπαταρίας: πατήστε μία φορά.

Ενεργοποίηση/απενεργοποίηση: πατήστε και έπειτα πατήστε παρατεταμένα.

Tarkista akun varaus: paina kerran.

Virta päälle / pois päältä: paina, ja paina sitten pitkään.

Vérification du niveau de batterie : appuyer une fois

Allumer/Éteindre : appuyez une fois, puis appuyez et maintenez le bouton enfoncé pour allumer/éteindre.

Provjera razine baterije: pritisnite jednom.

Uključivanje/isključivanje: pritisnite, a zatim pritisnite i držite.

Akkumulátor töltöttségi szintjének ellenőrzése: nyomja meg egyszer.

Be- és kikapcsolás: nyomja meg, majd nyomja meg és tartsa lenyomva.

Verificare il livello della batteria: premere una volta.

Accendere/spengere: premere, quindi premere e tenere premuto.

Controle batterijniveau: één keer drukken.

Aan- en uitzetten: Indrukken en vasthouden.

Sjekk batteriet: trykk én gang.

Slå på/av: trykk, deretter trykk og hold.

Sprawdzenie poziomu naładowania akumulatora: naciśnij raz.

Włączenie/wyłączenie zasilania: naciśnij, a następnie naciśnij i przytrzymaj.

Verificar o nível da bateria: prima uma vez.

Ligar/desligar: prima, e em seguida prima de forma contínua.

Verificar o nível da bateria: pressione uma vez.

Ligar/desligar: pressione uma vez, então pressione novamente e segure.

Pentru a verifica nivelul bateriei: apăsați o singură dată.

Pentru a porni/opri: apăsați lung.

Проверить заряд аккумулятора: нажмите один раз.

Включение/выключение: нажмите, затем нажмите еще раз и удерживайте кнопку.

Kontrollera batterinivån: tryck en gång.

Slå på/av: tryck och håll intryckt.

Pil seviyesi kontrolü: Bir kez basın.

Açma/kapama: Açma kapama tuşuna basın ve basılı tutun.

للتحقق من مستوى البطارية: اضغط مرة واحدة.
للتشغيل/إيقاف التشغيل: اضغط، ثم اضغط مرة أخرى مع الاستمرار.

7

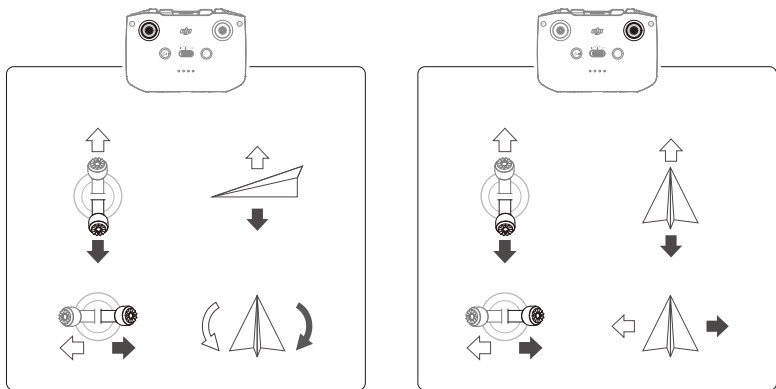
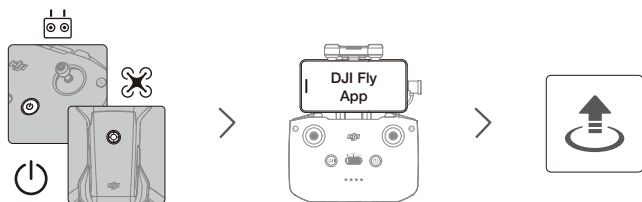

Mode 2 / 美国手 / 美國手 / Mode 2 / モード 2 / 모드 2 / Mod 2 / ໂມດ 2 / Mode 2 / Režim 2 /
Mode 2 / Modus 2 / Mode 2 / λειτουργία 2 / Tila 2 / Modo 2 / Mode 2 / 2. mód / Mode 2 /
Modus 2 / Modus 2 / Tryb 2 / Modo 2 / Modo 2 / Modul 2 / Режим 2 / Läge 2 / Mod 2 / 2 الوضع



www.dji.com/air-2s/downloads



NEW TO FLYING DRONES?

第一次飞无人机?



Altitude Zone (120m) | Fly Spots

DJI Fly App

Album Skip Intro Profile Connect to...



Contact DJI SUPPORT
via Facebook Messenger



微信扫一扫
获取技术支持

SUBSCRIBE FOR MORE INFORMATION

关注DJI大疆创新及时获取最新资讯



DJI is a trademark of DJI.
Copyright © 2021 DJI All Rights Reserved.

Printed in China.



3YDMAQS03GL